

PAIGALDUS- JA HOOLDUSJUHEND

Dušikabiinid:

SUKA90 IS-M (ilma segistita ja mustade tagaklaasidega)



SUKA90 S-M (segistiga ja mustade tagaklaasidega)

SUKA90 IS-V (ilma segistita ja valgete tagaklaasidega)

SUKA90 S-V (segistiga ja valgete tagaklaasidega)

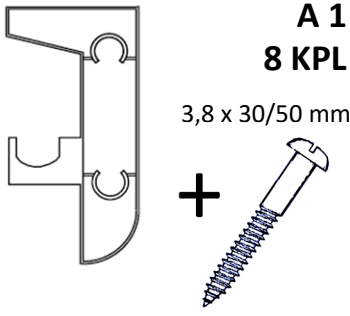
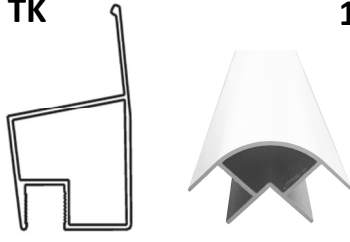
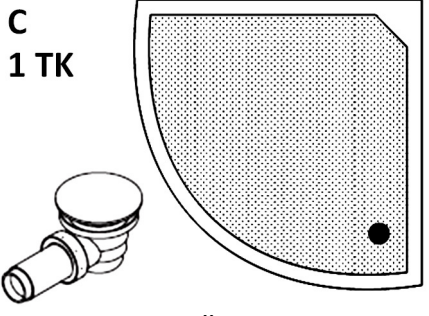
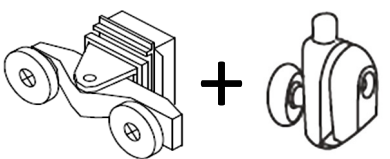
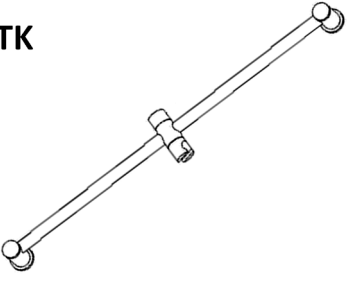
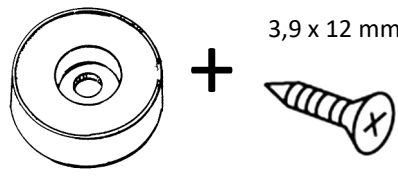
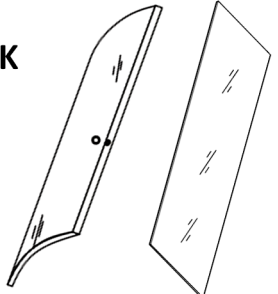
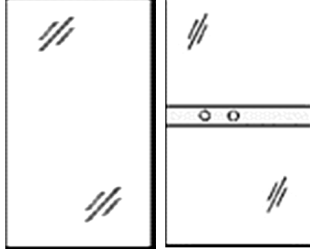
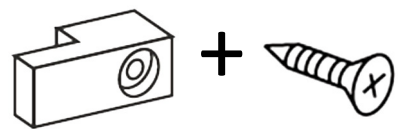
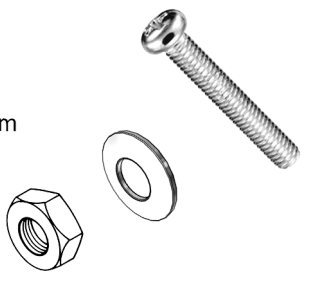
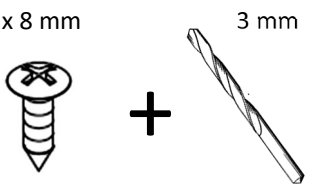

Paigaldusosade nimekiri

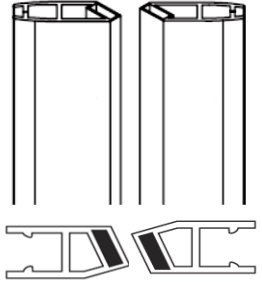
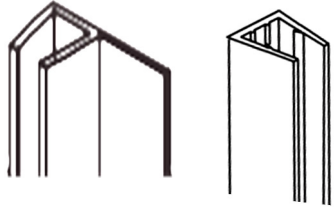
<p>A 2 TK</p>  <p>A 1 8 KPL 3,8 x 30/50 mm</p> <p>ESIPROFIILID + KRUVID</p>	<p>B 2 TK</p>  <p>B 1 1 TK</p> <p>KÜLJEPROFIILID + NURGAPROFIIL</p>	<p>C 1 TK</p>  <p>ALUSVANN + ÄRAVOOLUTORU</p>
<p>D 4 TK</p>  <p>D 1 4 TK</p> <p>ÜLEMISED RATTAD + ALUMISED RATTAD</p>	<p>E 1 TK</p>  <p>DUŠILIFT</p>	<p>F 8 TK</p>  <p>F 1 8 TK 3,9 x 12 mm</p> <p>UKSELEEVENDID + KRUVID</p>
<p>G 2 TK</p>  <p>G 1 2 TK</p> <p>UKSED + KÜLJEKLAASID</p>	<p>H 2 TK</p>  <p>TAGASEINAD</p>	<p>I 4 TK</p>  <p>I 1 4 TK 3,8 x 12 mm</p> <p>KLAASIFIKSAATORID + KRUVID</p>
<p>J 4 TK</p>  <p>4 x 25 mm</p> <p>POLDID + MUTRID</p>	<p>K 20 TK</p>  <p>4 x 8 mm 3 mm</p> <p>KRUVID + PUUR</p>	<p>L 2 TK</p>  <p>L 1 1 TK L 2 1 TK</p> <p>KÄEPIDEMED + KÄSIDUŠŠ + VOOLIK</p>
<p>M 2 TK</p>  <p>SEGISTI PAIGALDUSKOMPLEKT</p>	<p>N 1 TK</p>  <p>MAGNETLIISTUD</p>	<p>O 4 TK</p>  <p>O 1 2 TK</p> <p>L-TIHENDID + U-TIHENDID</p>

Tähelepanu

- Dušinurka saab paigaldada ruumi, kus on pörandatrapp (dušinurga äravoolutoru juhtida trappi).
- Ruumis, kuhu paigaldatakse dušinurk, peab hüdroisolatsioon olema teostatud pörandal ja seintel.
- Veendu, et toode on terve.
- Kontrolli, et paigaldamiseks vajalikud osad ei ole koos pakendiga prügi hulka visatud (näit. tihendid, paigaldustarvikud).
- Hoolitse selle eest, et pakendist välja võetud klaasid oleksid paigaldamise ajal kaitstud. Paigalduse ajal kasuta alati pehmendust (näiteks papist pakendit) klaasi ja pörand/seina vahel. Karastatud klaasi kõige õrnemad kohad on servad ja nurgad. Klaasi põrutus paigalduse ajal (näiteks klaasi põrutus nurgaga vastu pörandat) lõhub klaasi väikesteks tükkideks. Paigalduse ajal lõhutud klaase ei hüvitata.
- Soovitame säilitada paigaldus- ja hooldusjuhendi.
- Paigalduse soovitame teostada kahe inimese poolt.
- **PAIGALDUSE AJAL KANNA KAITSEPRILLE JA TÖÖKINDAID.**

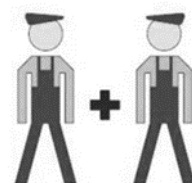

Paigaldusel läheb vaja

- vesiloodi
- rist- ja tavalise peaga kruvikeerajat (ristpea PZ2)
- tellitavat mutrivõtit
- drelli, 5 mm puuri
- näpistange

Tootes on kasutatud kõrgekvaliteedilist karastatud klaasi. Selle kasutusega on pikk, kuid paigalduse ajal tuleb klaasi käsitleda eriti hoolikalt ja ettevaatlikult. Karastatud klaasi kõige õrnemad kohad on servad ja nurgad. Põrutus klaasi nurka või serva võib selle kergesti rikkuda.

Paigalduse ajal lõhutud klaase ei hüvitata.

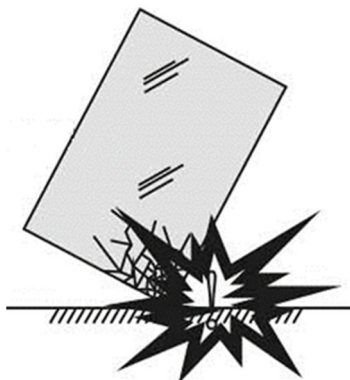

Alusvanni paigaldus

Eemalda alusvannilt kaitsekile ja -teip enne paigalduse algust. Samuti eemalda alusvannilt esipaneel. Paigalda vee äravoolutoru alusvanni külge (C).

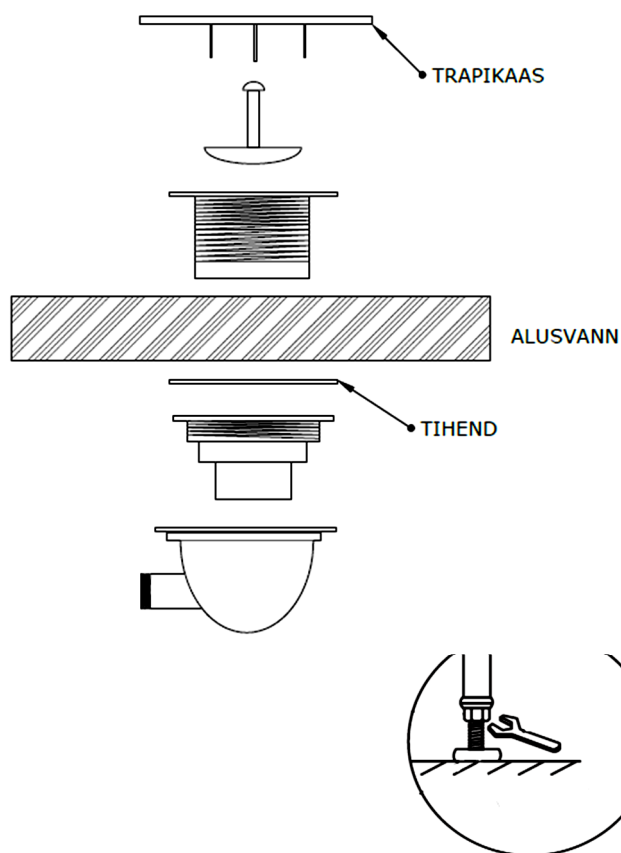

Keera alusvanni jalgade lukustusmutrid omavahel lahti ja aseta alusvann põranda suhtes loodi. Aluse loodi asetamine peab toimuma dušinurga lõplikus asukohas. Kui alus on looditud tuleb jalad lukustada (fikseerida kõrgus mutritega). Seejärel paiguta alusvann dušinurga kokkupanekuks sobivale kaugusele seintest eemale.



Tagumiste seinte ja karkassi paigaldus

Esmalt vali, kummale seinale soovid kinnitada segisti. Seinad on paigaldatavad vastavalt soovile. Tuleb tähele panna, et seinte omavaheliseks ühendamiseks mõeldud küljeprofiilid oleksid nurgaprofiilile (B1) sobivad. Selleks võib tekkida vajadus üht või teist seina pöörata. Tähelepanu – tagumiste seinte värvitud pind peab jääma väljapoole. Ühenda tagumised seinad nurgaprofiili B1 abil ja kinnita kruvidega (K).

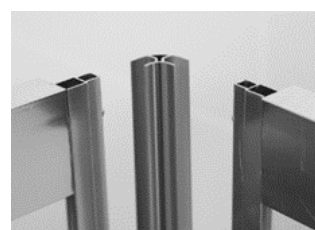
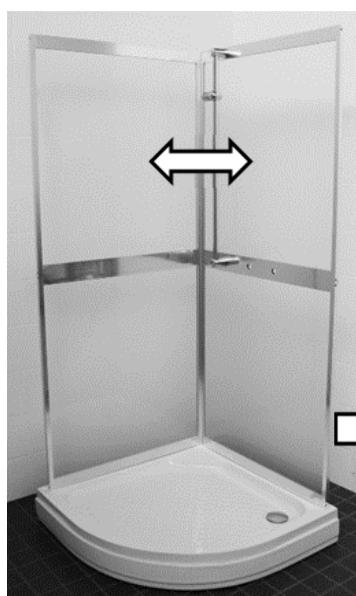

Kinnita ukseleevendid (F + F1) esiprofilide (A) sisekülgedele. Ära keera kruve liiga kõvasti kinni.

Ülemine esiprofil: ukseleevendid üksteisele lähemal.

Alumine esiprofil: ukseleevendid üksteisest kaugemal.

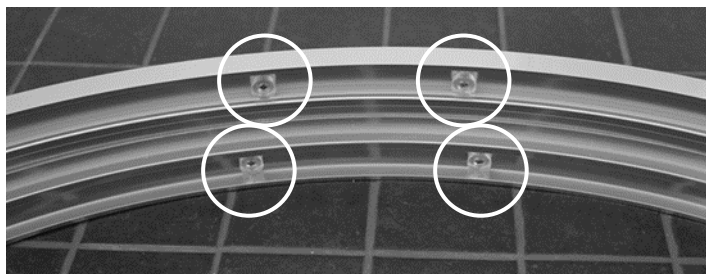

Kaarjad esiprofilid (A) kinnita küljeprofilide (B) külge kõigist otstest kahe A1 kruviga.

Küljeprofilidel on ühte külge tehtud sisselõige. See külge aseta alusvannile.

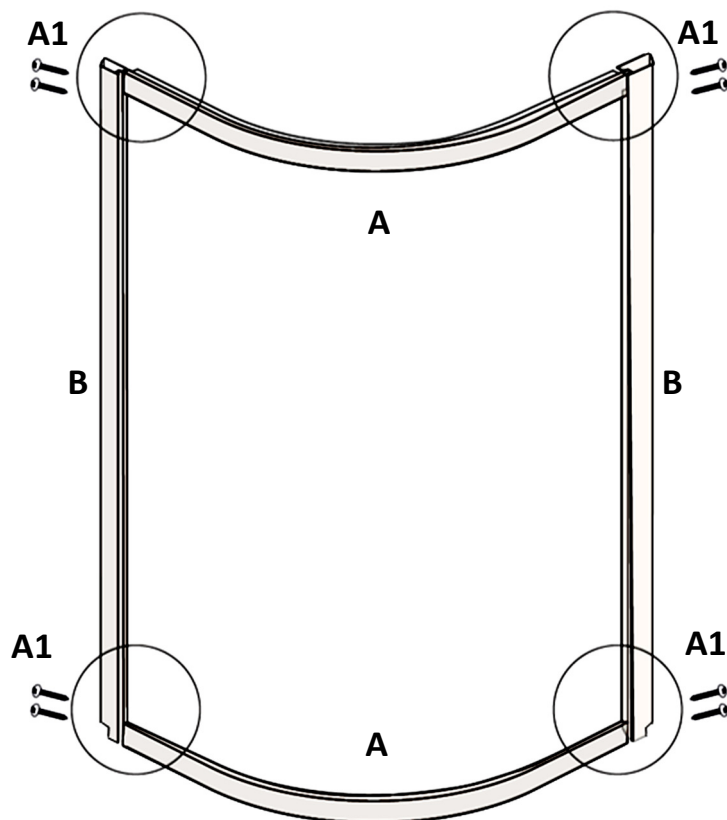
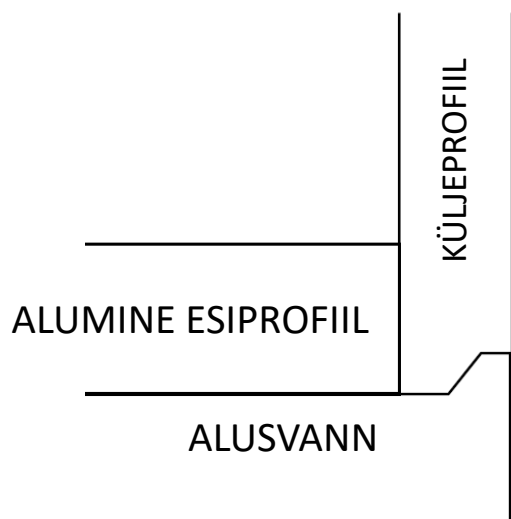

Ära keera kruve liiga kõvasti kinni - keermed võivad viga saada. Valmis karkass tõsta alusvanni peale.



Seejärel paigalda küljeklaasid (G1).

Paigalda küljeklaasi servale U-tihend (O 1). Suru klaas ettevaatlikult koos tihendiga küljeprofili siseküljel asuvasse pessa. Seejärel fikseeri küljeklaas kaarjatele profiilidele klaasifiksaatoritega (I + I 1).

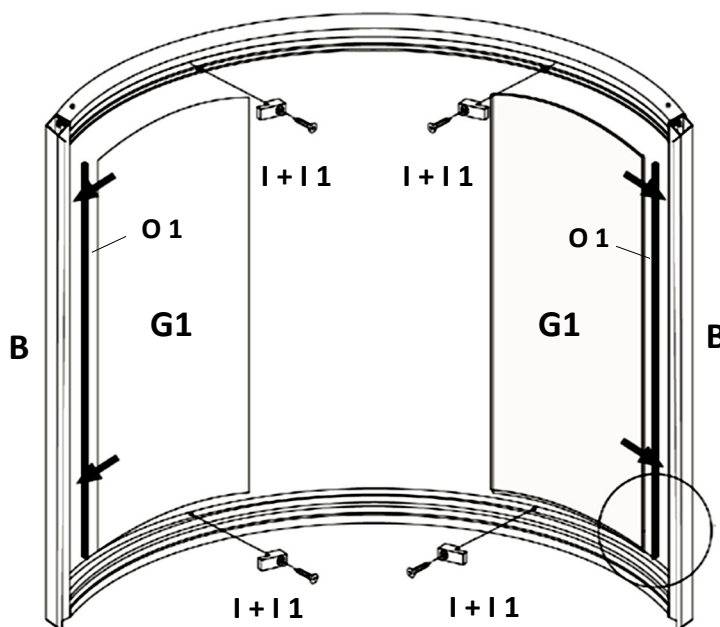

Nüüd on dušikabiini karkass ja seinad fikseeritud. Liiguta karkass koos seintega alusvanni servade suhtes võrdsetele kaugustele ja puuri (5 mm puuriga) tagumiste seinte alumisel serval olevate avade kaudu augud läbi alusvanni. Jälgi puurimisel, et drelli padrun ei pöörleks vastu klaasi. Klaas on värvitud ja mehhaaniline hõõrdumine võib värvi eemaldada. Kinnita kabiin alusvanni külge poltide ja mutritega (J).



Kontrolli, et äravoolutoru oleks pörandatrappi suunatud. Paigalda alusvanni esipaneel tagasi.

Kinnita dušilift (E) vastavalt piltidele. Vajuta käsiduši hoidiku vedru sissepoole ja aseta dušilifti toru hoidikust läbi.



Lükanduste paigaldus

Kinnita lükandustele (G) rattad (D + D1). Klaasi ülemisse serva kinnita paarirattad (D), alumisse serva vedru ja nupuga varustatud rattad (D1). Rattad tuleb kaarjatele klaasidele kinnitada selliselt, et need asuksid ukse välisküljel (kumeral poolel). Rataste kinnituskruvid kata plastikust korkidega. Ülemised rattad tuleb vastavast kruvist reguleerida nii üles kui võimalik, et uste paigaldust kaarjatesse profiilidesse lihtsustada.

Tõsta ukseid ratastele (D) rippuma ülemise profiili vastavasse soonde. Seejärel vajuta alumistel ratastel (D1) olevatele nuppudele ja aseta ka alumised rattad alumise profiili soonde. Kontrolli, et nii ülemised kui alumised rattad kulgeksid omas soones.

Nüüd paigalda ustele tihendid. Lükanduste omavaheliseks sulgemiseks paigalda käepideme poolsetele külgedele magnetihendid (N). Uste tagumistesse servadesse pikemad L-tihendid (O). Lühemad L-tihendid tuleb kinnitada sirgete klaasseinte servadesse. Kasuta vajadusel nõudepesuvahendit tihendite lihtsamaks paigaldamiseks.

Uste sulgedes L-tihendid sulguvad omavahel (uks ja küljeklaas).

Kui ukseid on paigaldatud, veendu, et magnetihend sulgeb ukseid kogu serva ulatuses. Ülemiste rataste konstruktsioonis on reguleerimiskruvid, mille abil saab ukse nurki tõsta ja langetada. Nende kruvide abil saab ukse seada otseks ja kindlustada magnetihendi ühenduvus kogu ukse ulatuses. Jälgi, et uste ülemised servad asuksid peale reguleerimist ühel kõrgusel.

Kinnita kaarjatele klaasidele käepidemed (L).

Dušikabiini uste rattad tuleb määrada paigalduse käigus ja regulaarselt vajaduse tekkides vaseliini või sobiva õliga.

Alusvanni ja seinte ühendust ei pea silikooniga tihendama. Alusvanni servades on avad, mida ei tohi ummistada.

Kabiini tagumisele küljele või segisti taustaosadele tekkinud võimalik kondensvesi valub mööda seinu alusvanni servale ja avade kaudu alusvanni ning äravoolutorusse.

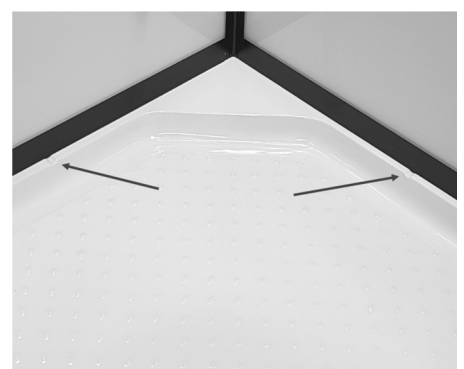
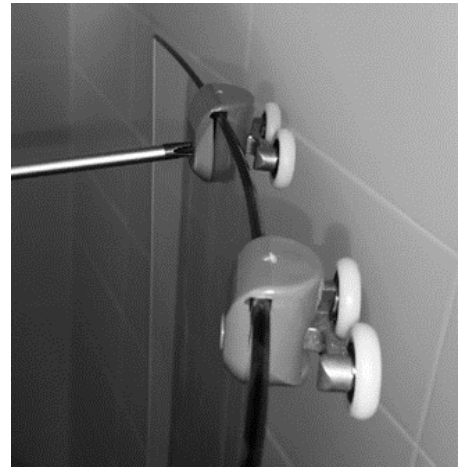

Segisti paigaldamine

Kõik segisti kinnitamiseks vajalikud osad (peale ühendusvoolikute) leiad pakendist.

Osade (M) paigaldusjärjekord on näidatud alljärgneval pildil:

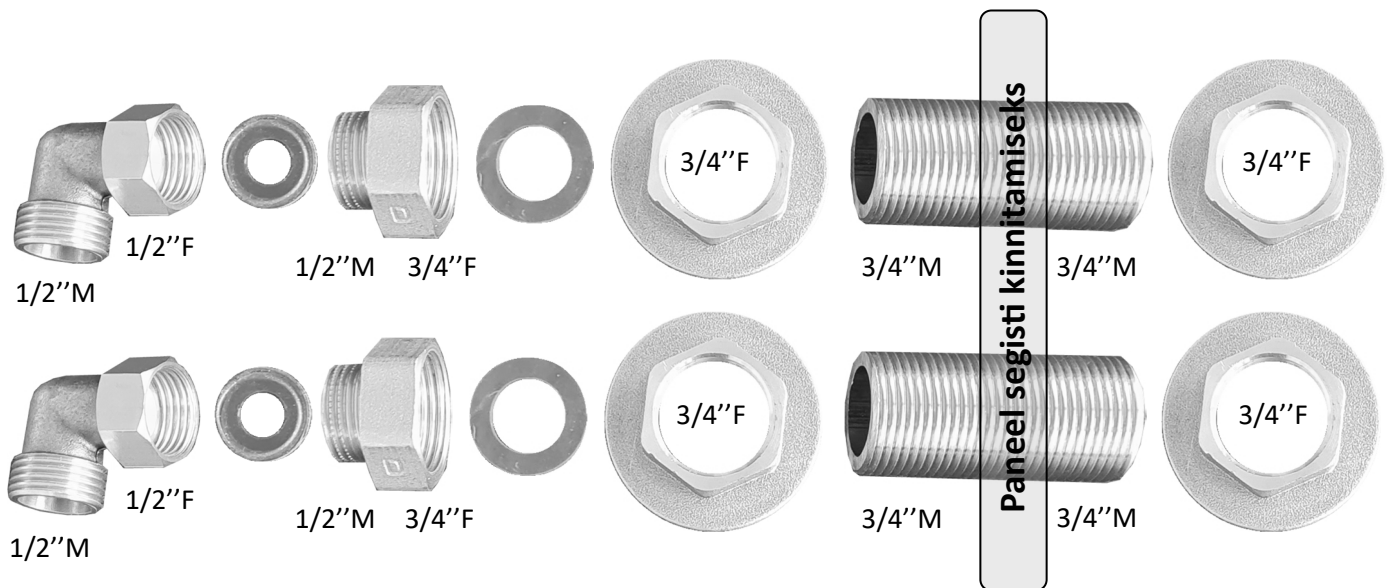

Segisti ühendused kabiinis sees:

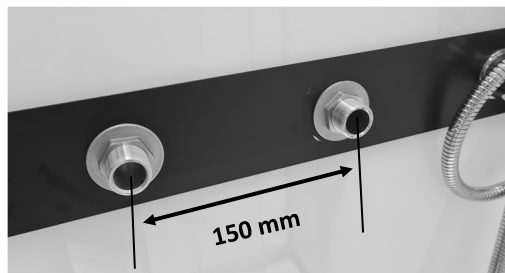

Segisti ühendused kabiini tagumisel küljel:



A.



B.



Hooldusjuhend

Dušikabiin, nagu iga teine veega kokkupuutes olev toode, vajab töökorras olekuks pidevat hooldust. Rauarikas ning kare vesi põhjustavad ummistusi ja sadestisi, mis mõjutavad oluliselt toodete tööiga.

Dušikabiini klaase ja alusvanni võib puhastada tavalise aknapesuvahendiga. Ära kasuta pindade puhastamiseks karedaid vahendeid ega söövitava toimega aineid. Klaaspindade katmine spetsiaalsete nanovahenditega kergendab klaaside puhastamist. Suurema mustuse saab klaasidelt eemaldada lahjendamata Fairy-nõudepesuvahendiga. Kanna Fairy klaasile, oota 30 minutit ja loputa seejärel rohke veega.

Kare vesi võib klaasile jätta valgeid jälgi. Neid saab eemaldada äädikhappelahusega (spetsiaaltoode või veega lahjendatud lauaädikas). Kasuta pehmet harja või lappi. Loputa rohke veega.

Käsiduši düüsid on valmistatud kummist. Katlakivi eemaldamiseks käsidušist pigista sõrmedega kummidüüse. Valgeid jälgi saab eemaldada sarnaselt klaaside puhastamisega.

Dušikabiini uste rataste hooldusel on oluline laagrite regulaarne määrimine. Määrimisel kasutada veekindlaid vaseliinmäärdeid. Katlakivi eemaldamisel ratastelt/rullikutelt kasutada äädikhappelahuseid (spetsiaaltoode või veega lahjendatud lauaädikas). Sõltuvalt vee kvaliteedist ja karedusest tuleb aja jooksul rattaid vahetada.

Tihendite omaduste ning vormi säilimiseks soovitame klaasidel olevaid tihendeid vahetada kord aastas.

Puhasta samuti äravoolutoru. Selleks ära kasuta keemilisi torupuhasteid. Puhastamise käigus tekkinud äravoolutoru vigastus ei kuulu garantii alla. Pärast puhastust veendu, et kabiini alusvannist väljuv äravoolutoru oleks korralikult paigaldatud trappi tagasi.

Tootel on kaheaastane garantii

- ⇒ Tootel kehtib tootjapoolne garantii. Järgi toote paigaldus- ja hooldusjuhendeid. Garantii katab sellisel juhul materjali- ja tootmisvead
- ⇒ Arve kehtib ostutõendina.
- ⇒ Garantii hakkab kehtima ostukuupäevast..