

## Näin asennat suihkukaapin:

**SUKA90 IS-M** (ilman sekoittajaa mustilla takalaseilla)



**SUKA90 S-M** (sekoittajalla mustilla takalaseilla)

**SUKA90 IS-V** (ilman sekoittajaa valkoisilla takalaseilla)

**SUKA90 S-V** (sekoittajalla valkoisilla takalaseilla)

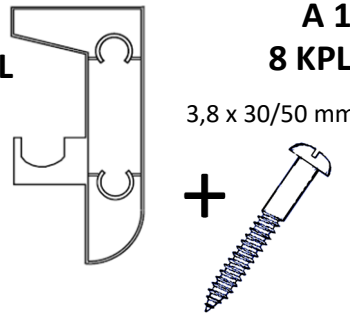
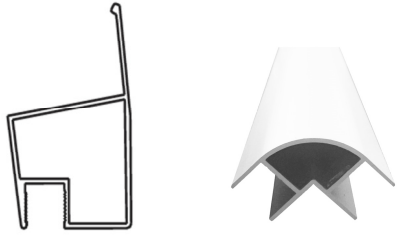
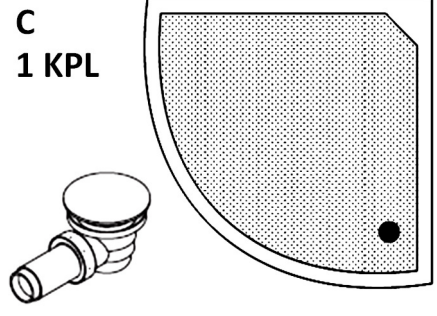
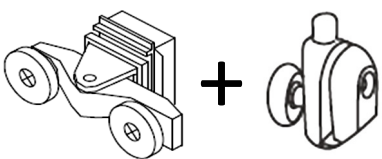
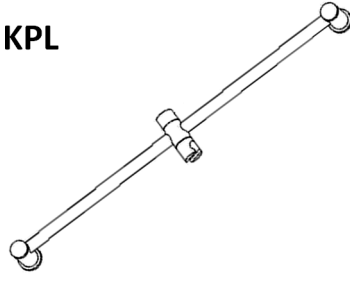
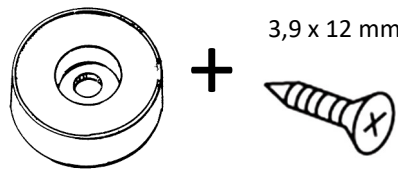
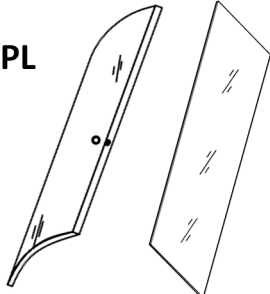
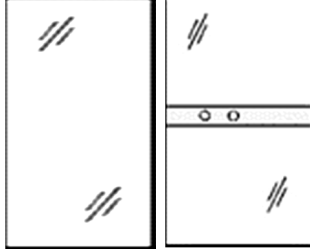
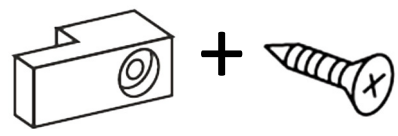
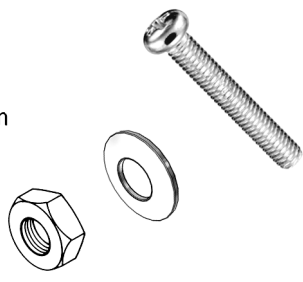
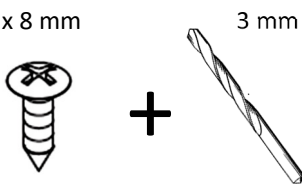

## Asennustarvikkeiden luottelo

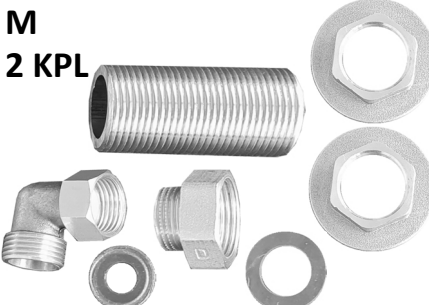
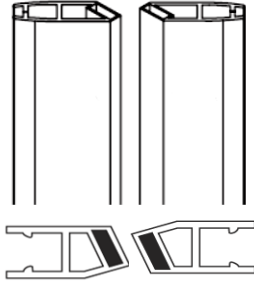
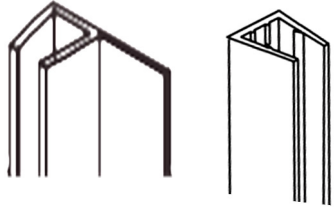
<p><b>A</b> 2 KPL</p>  <p>3,8 x 30/50 mm</p> <p><b>A 1</b> 8 KPL</p> <p>YLÄ- JA ALAKAARI + RUUVIT</p>	<p><b>B</b> 2 KPL</p>  <p><b>B 1</b> 1 KPL</p> <p>PYSTYPROFIILIT + LIITOSPROFIILI</p>	<p><b>C</b> 1 KPL</p>  <p>ALLAS + VIEMARIPUTKI</p>
<p><b>D</b> 4 KPL</p>  <p><b>D 1</b> 4 KPL</p> <p>YLÄPYÖRÄT + ALAPYÖRÄT</p>	<p><b>E</b> 1 KPL</p>  <p>KÄSISUIHKUN TANKO</p>	<p><b>F</b> 8 KPL</p>  <p>3,9 x 12 mm</p> <p>OVEN TOPPARIT + RUUVIT</p>
<p><b>G</b> 2 KPL</p>  <p><b>G 1</b> 2 KPL</p> <p>OVI + KIIINTEÄ SIVULASI</p>	<p><b>H</b> 2 KPL</p>  <p>TAKALASIT</p>	<p><b>I</b> 4 KPL</p>  <p>3,9 x 12 mm</p> <p>LASIN PIDIKEET + RUUVIT</p>
<p><b>J</b> 4 KPL</p>  <p>4 x 25 mm</p> <p>KONERUUVIT + MUTTERIT</p>	<p><b>K</b> 20 KPL</p>  <p>4 x 8 mm</p> <p>3 mm</p> <p>RUUVIT + PORANTERÄ</p>	<p><b>L</b> 2 KPL</p>  <p><b>L 1</b> 1 KPL</p> <p><b>L 2</b> 1 KPL</p> <p>VETIMET + KÄSISUIHKU + LETKU</p>
<p><b>M</b> 2 KPL</p>  <p>HANAN ASENUSSARJA</p>	<p><b>N</b> 1 KPL</p>  <p>MAGNEETTITIIVISTEPARI</p>	<p><b>O</b> 4 KPL</p>  <p><b>O 1</b> 2 KPL</p> <p>L-TIIVISTEET + U-TIIVISTEET</p>

## Huomioithan että

- suihkukaappi asennetaan tilaan, missä on lattiakaivo (suihkukaapin poistoputki viedään lattiakaivoon).
- asennettavassa tilassa on oltava myös vedeneristys lattiassa ja seinissä.
- tuote on ehjä.
- kokoamisessa tarvittavia osia ei joudu pakkauksen mukana roskiin (esim. tiivisteet, asennustarvikkeet).
- tuotteen lasiosat on huolellisesti suojattava kokoamisen yhteydessä. Käytä pahvipakkausta lattian ja lasien suojana. Turvalasi on kestävä mutta kolhu kokoamisen yhteydessä (lasi esimerkiksi kolahtaa kulmastaan laattalattiaan) rikkoo sen pieniksi palasiksi. Asennuksessa rikkoutunutta lasiseinää ei korvata.
- tämä asennusohje kannattaa säilyttää.
- kokoaminen onnistuu parhaiten kahdelta henkilöltä.
- **KÄYTÄ SUOJALASEJA JA –KÄSINEITÄ.**

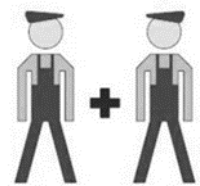

## Tarvitset

- vatupassin
- ruuvimeisselit, ristipään (PZ2) ja tavallisen
- jakoavaimen
- porakone, 5 mm terän
- kärkipihdit

Tuotteessa on korkealuokkaiset turvalasit. Ne kestävät käyttöä vuosikaudet mutta asennettaessa niitä täytyy käsitellä erittäin huolellisesti ja varovaisesti. Karkaistun lasin reuna on erittäin altis rikkoutumiselle. Etenkin kulmaan osuva kolhu rikkoo turvalasin erittäin helposti.

**Asennuksessa rikkoutunutta lasiseinää ei korvata.**

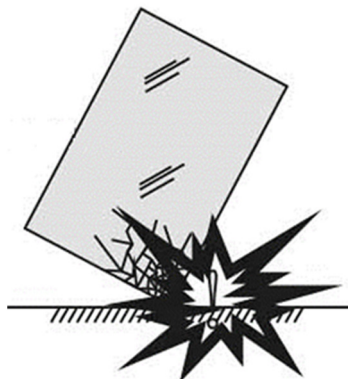

## Altaan asennus

Poista altaasta suojamuovi ja -teippi ennen asennuksen aloittamista. Asenna viemariputki altaseen (C).

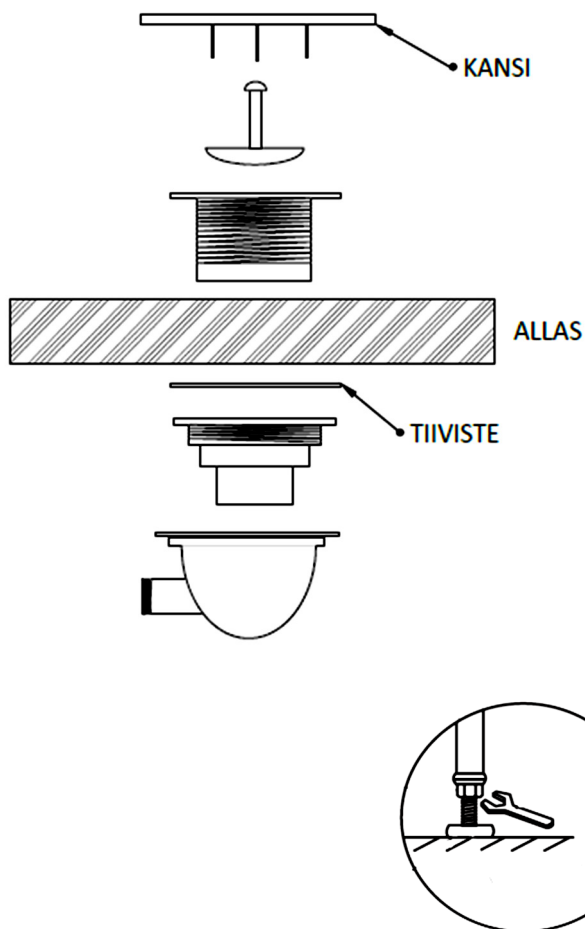

Altaan magneettikiinnitteinen etureuna on irroitettava.

Kierrä auki säätöjalkojen lukitusmutterit ja säädä allas suoraan suhteessa lattiaan (käytä vatupassia). Tee tämä kaapin lopullisella sijoituspaikalla. Kun allas on suorassa, kiristä säätöjalkojen lukitusmutterit ja siirrä allas keskeemmälle lattiaa asennuksen ajaksi.



## Takaseinien ja rungon asennus

Valitse, kummalle seinälle haluat suihkuhanan. Nosta seinät altaan päälle (lasien maalattu pinta takapuolelle) ja liitä ne liitosprofiililla (B1). Aloita yhteen painaminen alhaalta. Voitele profiili astianpesuaineella jos liittäminen tuntuu tiukalta. Yhdistä seinät ja liitosprofiili ruuveilla (K).



Kiinnitä ala- ja yläkaariin (A) ovien topparit (F + F1).

Älä kierrä ruuveja liian lujalle.

**Yläprofiili:** ovien topparit lähimpinä toisiaan;

**Alaprofiili:** topparit kauempana toisistaan.

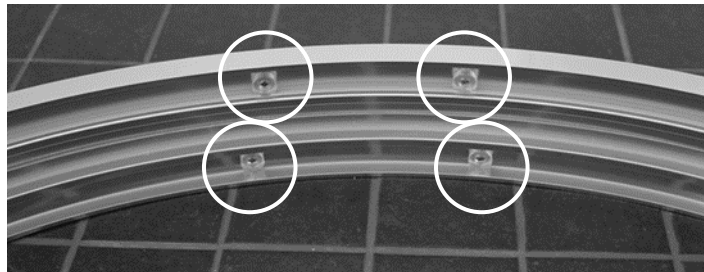

Liitä yläkaari ja alakaari ruuveilla (A1) pystyprofiileihin (B). Kaareva profiili kiinnitetään kahdella (A1) ruuvilla/pää pystyprofiileihin. Profiilin pää, josta on kulma pois, tulee altaasta vasten.

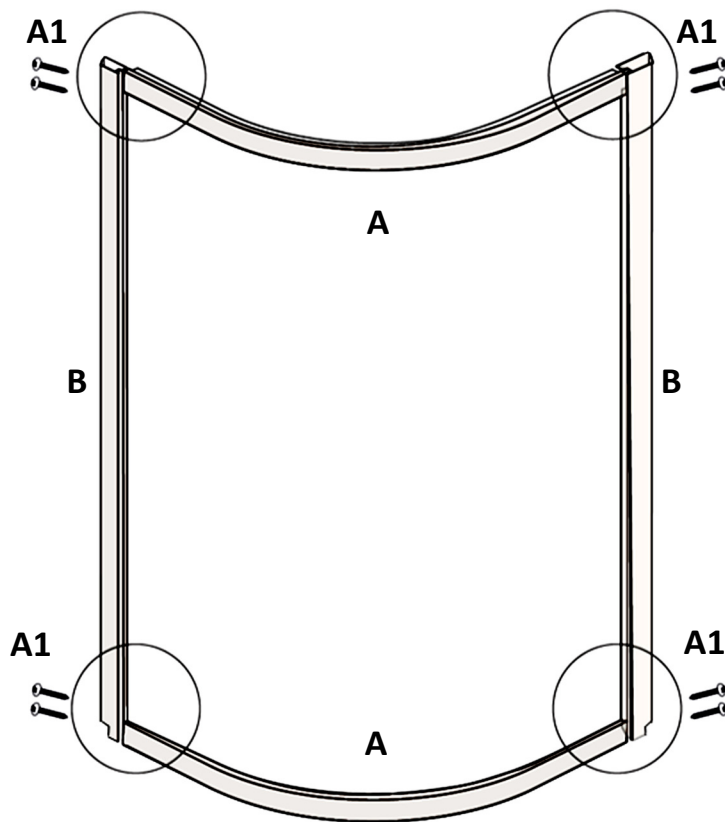
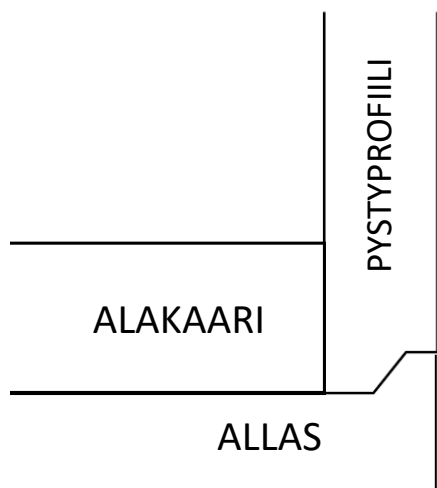

Älä kierrä ruuveja liian lujalle, kierteet voivat vaurioitua. Nosta koottu runko altaan päälle ja liitä takaseiniin ruuveilla (K).



Sen jälkeen kiinnitä kiinteät sivulasit (G1).

Laita kiinteille sivulaseille U-tiiviste (O1) ja työnnä ne sivuprofiilin sisään (nuoli). Sen jälkeen ruuvaa kromiset lasikiinnikkeet (I + I1) kaarevien profiilien sisäpuolelle.

Lasi, jossa on U-mallinen tiiviste paikoillaan. Työnnä se profiliin.

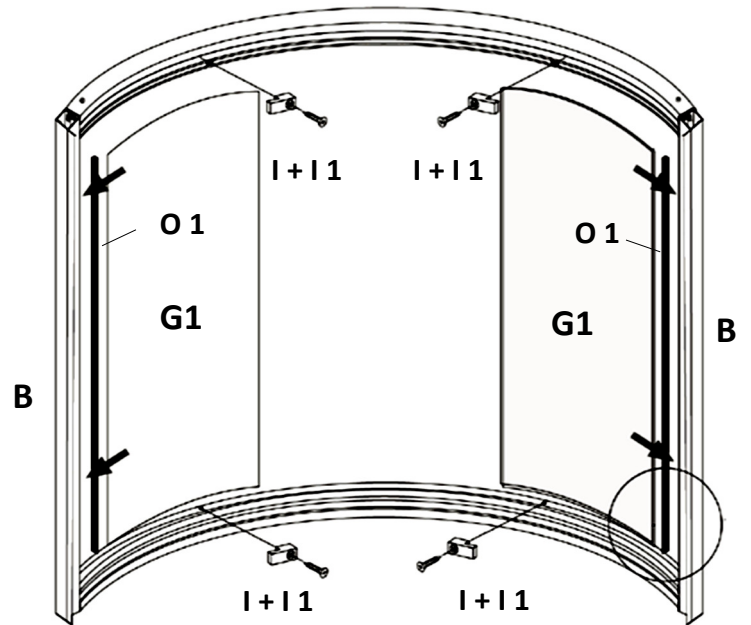
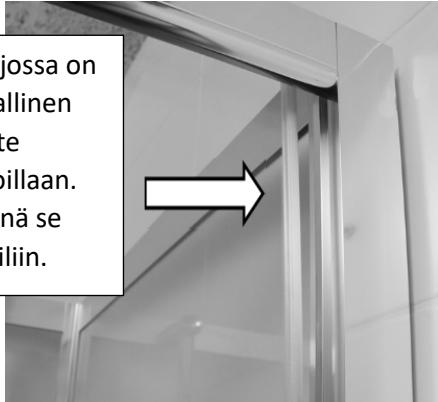

Keskitä kaapin runko oikealle kohdalle altaaseen ja kiinnitä se. Poraa takaseinien alaprofiilien reikien kohdilta reiät altaaseen 5 mm poralla ja ruuva rakennelma altaaseen pulteilla ja muttereilla (J).



Tarkista, että poistoputken pää on lattiakaivossa.

Aseta altaan etureuna takaisin paikoilleen.

Kiinnitä suihkutanko (E) kuvien mukaan. Kärkipihtien avulla saat ruuvit paikoilleen. Paina suihkupidikkeen jousi sisään ja työnnä suihkutanko siitä läpi.

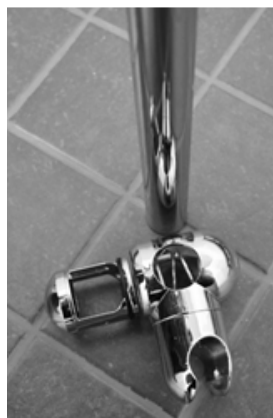

## Liukuovien asennus

Ruuvaa ovien (G) ylä- ja alapyörästöt (D + D1) liukuviin ovilaseihin. Yläosaan tulee säädettävä kaksoispyörästö (D) ja alaosaan jousella varustettu pyörästö (D1). Pyörästöt asennetaan kuvan tavalla ovien ulkoreunoihin. Laita ruuvien päihin suojatulpat. Ennen yläpyörien asennusta kannattaa ruuvata pyörästön säätö niin ylös kuin mahdollista, silloin ovet on helppo pujottaa kaariprofiileihin.

Nosta ovet ensin pyöristä (D) roikkumaan yläkiskoon ja sen jälkeen paina alapyörästön (D1) päällä olevaa tappia ja työnnä pyörästö alakiskoon.

Ovien etureunoihin asennetaan magneettitiivisteet (N) ja takareunoihin L-tiivisteet (O) (tiukat? – voitele astianpesuaineella). Vastakappale tälle L-tiivisteelle asennetaan kiinteään lasin vapaaseen reunaan.

Saatuasi ovet paikalleen varmista, että magneettitiivisteet ovat tasaisesti kiinni koko pituudelta. Ruuvaa yläsaranan säätöä alaspäin (ovi nousee ylöspäin) ja varmista, että ovi liikkuu nykimättä. Jos ylä- tai alareunassa on rako, säädä yläpyörästäjä siten, että ovi suoristuu ja magneettitiiviste sulkeutuu kokonaan.

Kiinnitä vedimet (L) oviin.

Suihkukaapin ovien pyörästöt täytyy voidella asennuksen yhteydessä ja aina tarvittaessa vaseliinilla tai sopivalla öljyllä.

Suihkukaapin altaan ja seinien väliä ei tarvitse tiivistää silikonilla. Altaassa on urat (kuva), joita ei saa tukkia.

Lasien takapuolen tai hanan taustaosien mahdollinen hikoilu valuu lasiseiniä pitkin alas altaan kouruun ja siitä kyseisten urien kautta itse altaaseen ja viemäriin.

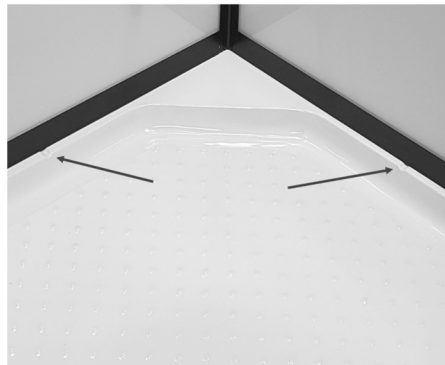
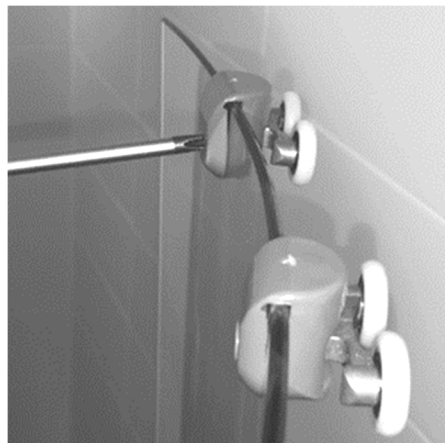

## Suihkuhanan asennus

Suihkuhanan asennus on helppoa ja kiinnitys tukeva.

Liitosletkuja lukuunottamatta pakkaus sisältää kaikki hanan kiinnitykseen tarvittavat osat.

Osien asennusjärjestys selviää alla olevasta kuvasta:

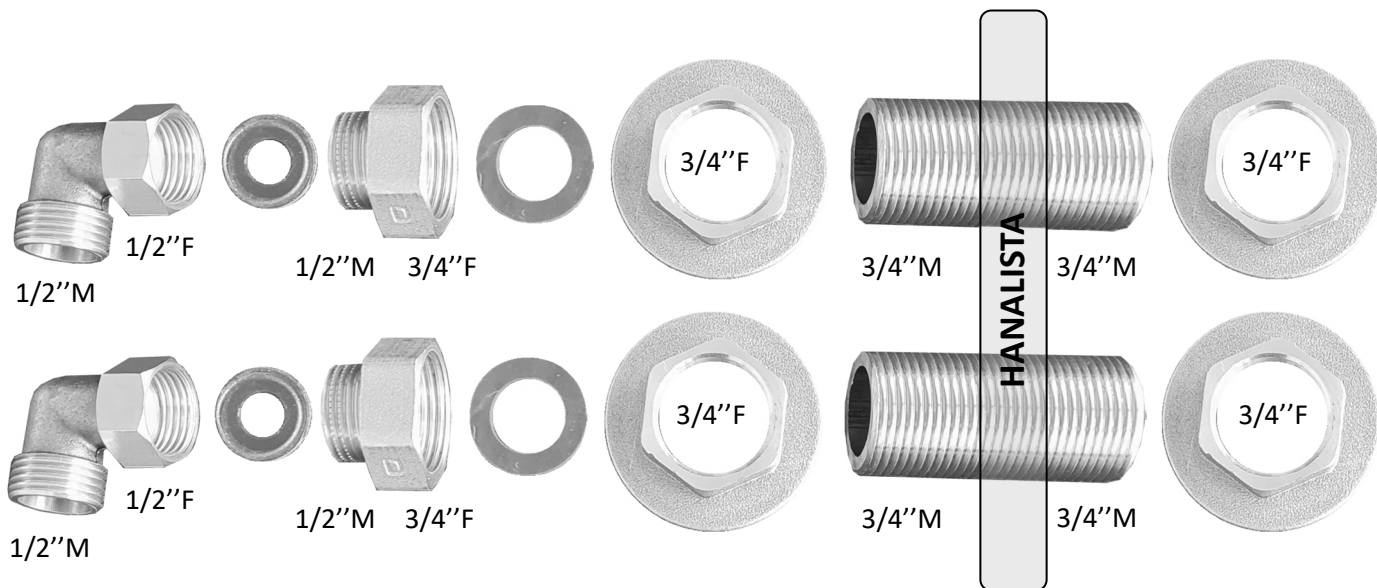

### Suihkuhanan yhdistäminen kaapin sisällä:

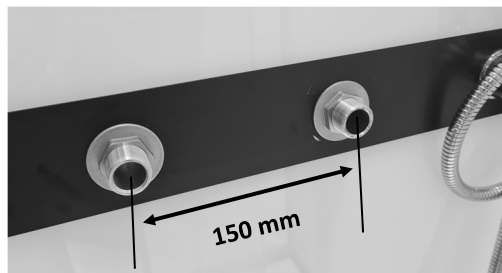

### Suihkuhanan yhdistäminen kaapin takana:



A.



B.





## Huolto - ohje

Voit puhdistaa tuotteen lasit ja altaan tavallisella ikkunanpesuaineella. Älä käytä hankaavia, voimakkaita happamia tai emäksisiä pesuaineita tai karkeapintaisia pesuvälineitä.

Onko laseissa pinttynyttä likaa? Levitä laimentamatonta Fairy-astianpesuainetta lasihin, anna vaikuttaa puoli tuntia ja huuhtelee runsaan veden kanssa. Lika lähtee.

Kalkkipitoinen vesijohtovesi voi jättää lasiin valkoisia tahroja. Ne voi poistaa etikkahappoliuoksella (vedellä laimennettua pöytäetikkaa). Käytä pehmeätä sientä tai liinaa. Huuhtelee runsaalla vedellä.

Kalkkeutuneen käsisuihkun puhdistus:

1. Laita käsisuihkun pää muovipussiin.
2. Täytä se etikalla ja lämpimällä vedellä. Sido muovipussi tiukasti kiinni.
3. Anna käsisuihkun lillua seoksessa muutama tunti.
4. Valmista!

Suihkun suuttimet ovat kumia, joita hieromalla saadaan tukkeutuneet suuttimet auki.

Suihkun jälkeen voi käsisuihkusta tippua vettä vielä jonkun ajan kuluttua. Se johtuu veden pintajännityksen purkautumisesta.

Suihkukaapin ovien pyörästöt täytyy voidella asennuksen yhteydessä ja aina tarvittaessa vaseliinilla tai sopivalla öljyllä.

Muista puhdistaa myös altaan viemariputki. Älä käytä kemiallisia putkenavaajia tai putkenavausrakeita. Ne voivat vaurioittaa poistoputkea. Sellainen vaurio ei kuulu takuun piiriin.

Vaurioituneita tai kuluneita osia on saatavana varaosina.

## Tuotteella on kahden vuoden takuu

- ⇒ Tuotteella on valmistajan myöntämät takuehdot. Noudata tuotteen asennus- ja hoito-ohjeita, sillä takuu korvaa materiaali- ja valmistusvirheet.
- ⇒ Maksukuitti toimii takuutodistuksena.
- ⇒ Takuun voimassaolo alkaa ostopäivästä.

## Kierrätysohje

Pakkausmateriaalin kierrätys:

- pahvipakkaus keräyskartonkiin
- muovi muovinkeräykseen

Tuotekin on kierrätettävä. Toimi näin:

- käytä aina suojalaseja ja -käsineitä
- irrota lasit metalliosista ja -kehyksistä
- irrota tiivisteet
- kierrätä lasi, metalli, ruuvit ja muovi seuraavasti  
metalli metallinkeräykseen  
ruuvit metallinkeräykseen  
lasi lasinkeräykseen  
muovilistat muovinkeräykseen  
muoviosat muovinkeräykseen